

GRIGLIATI IN FONDAZIONE A CURA E CARICO DEL CLIENTE  
METALLIC COVER AT CUSTOMER'S CHARGE AND CARE

ELENCO ELEMENTI FRONTALI / HEAD-ON ELEMENTS				
N°	TIPOLOGIA / TYPE	DIMENSIONI / DIMENSIONS	CORSA V / V STROKE	CARICO / LOAD
1	PIANO FISSO / FLOOR PLATE	4000X2000	-	5000 kg/m <sup>2</sup>

PORTE DI ACCESSO ALL'IMPIANTO / ACCESS DOORS	
AO	ACCESSO OPERATORE / OPERATOR ACCESS
AL	ACCESSO AREA LAVORO / WORKING AREA ACCESS
AM	ACCESSO MANUTENZIONE / MAINTENANCE ACCESS

PRELIMINARE/PRELIMINARY

Engineering Manager

TS-0008

LAY-OUT SPEEDRAM 1000 -

**PAMA**

SR-4128GB-09s-14

TS-0008-012-

1/3

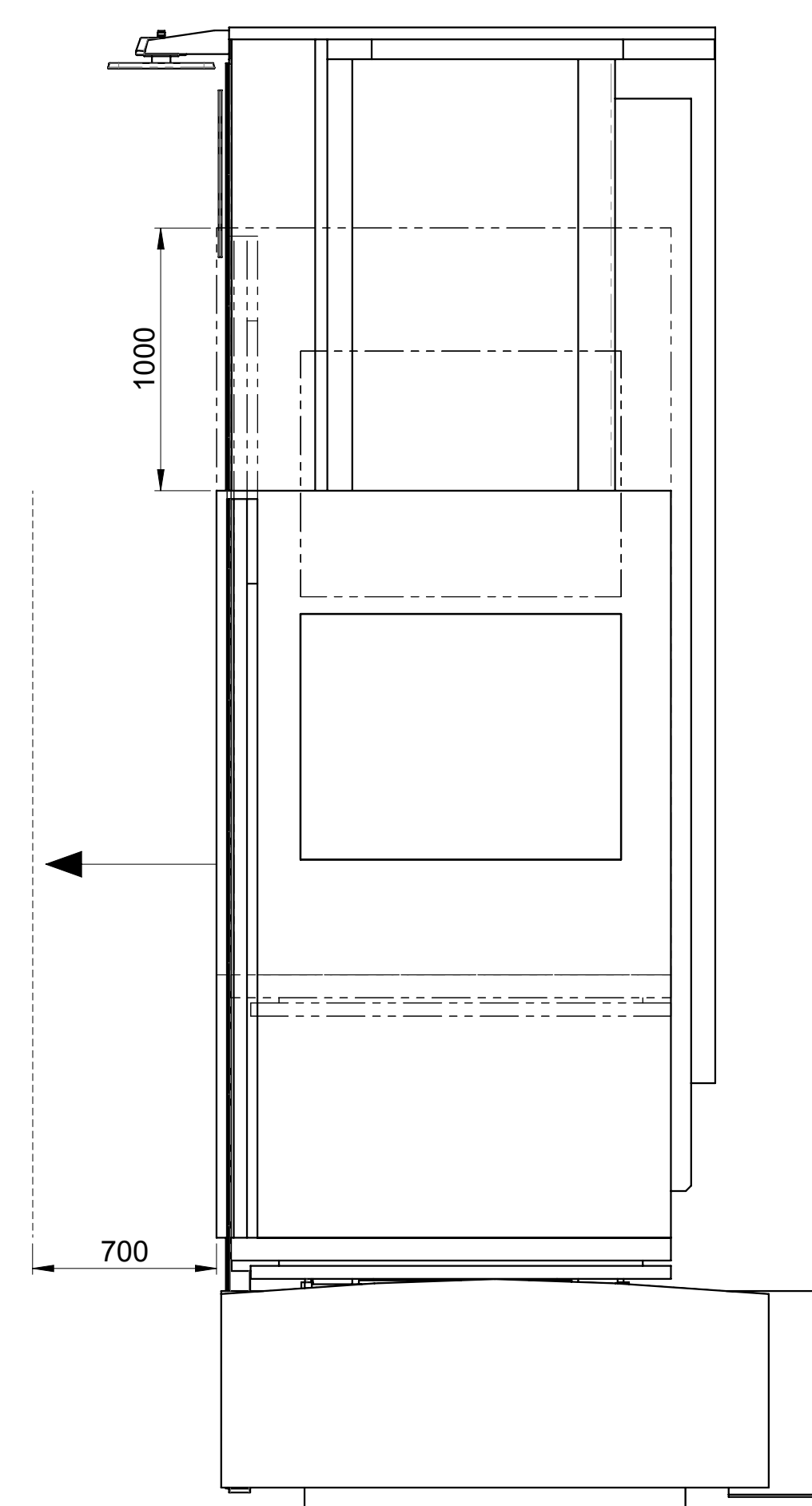

**CORSE PEDANA OPERATORE  
OPERATOR PLATFORM'S STROKES**

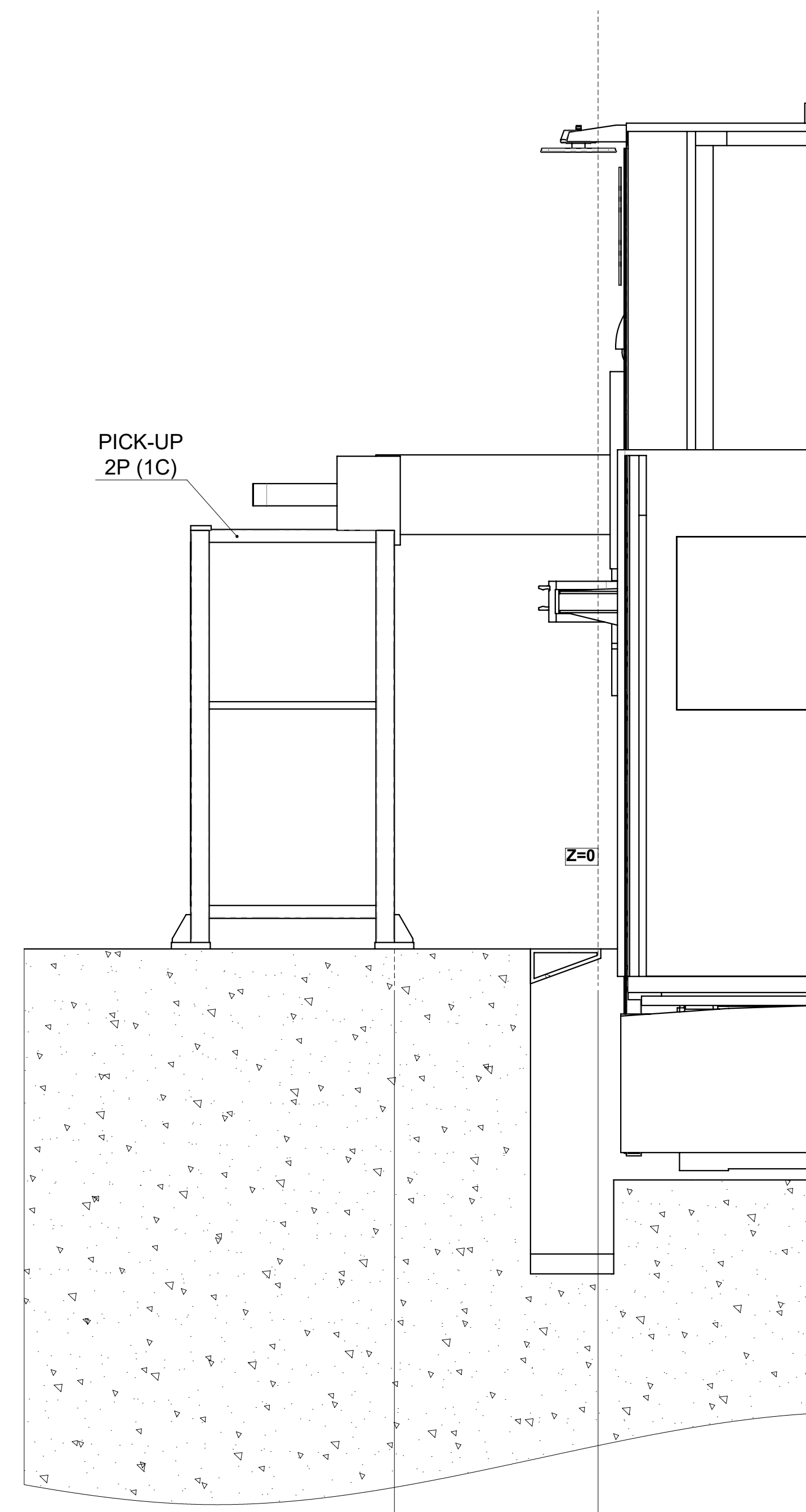

**A-A  
270°**

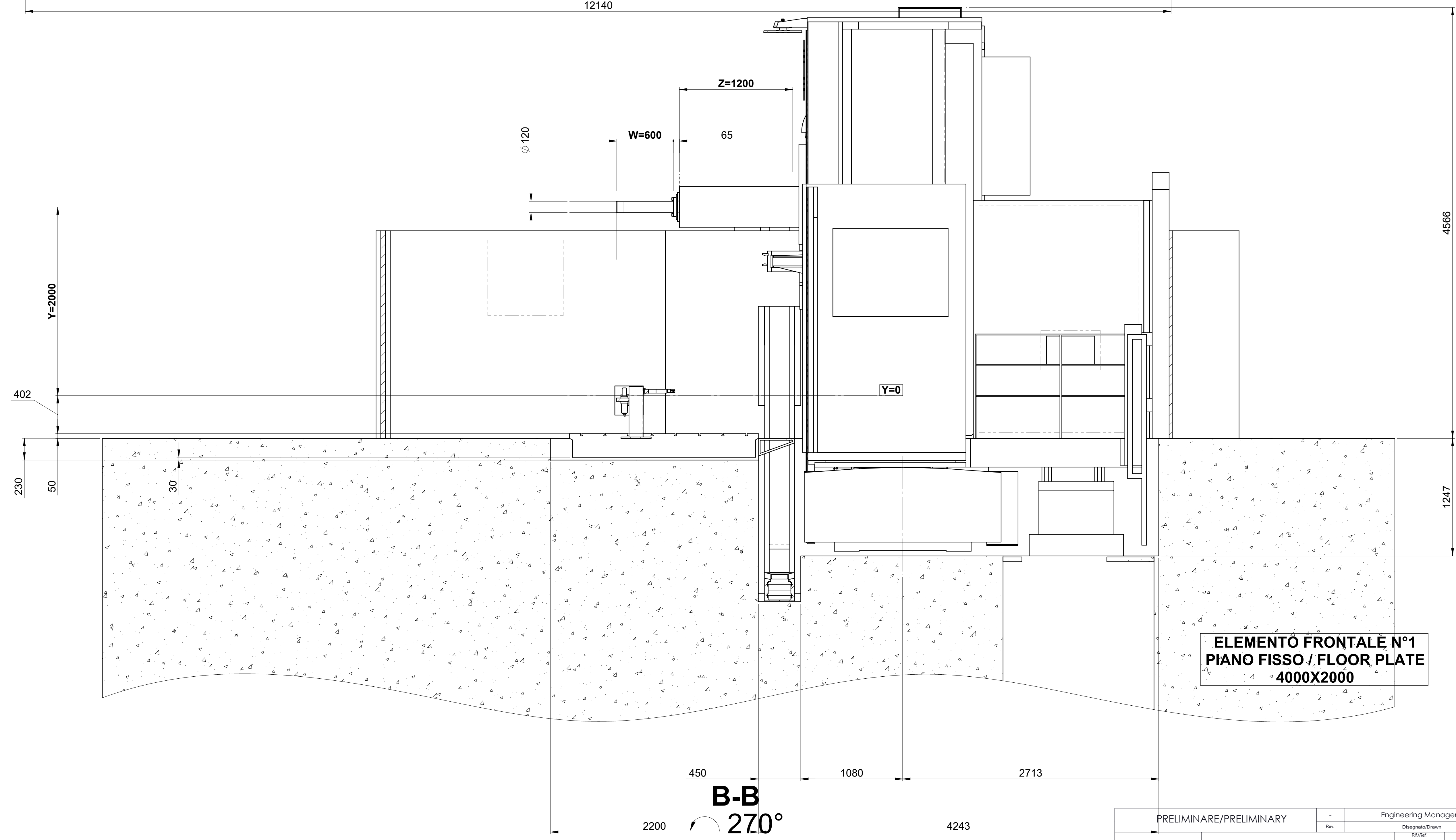
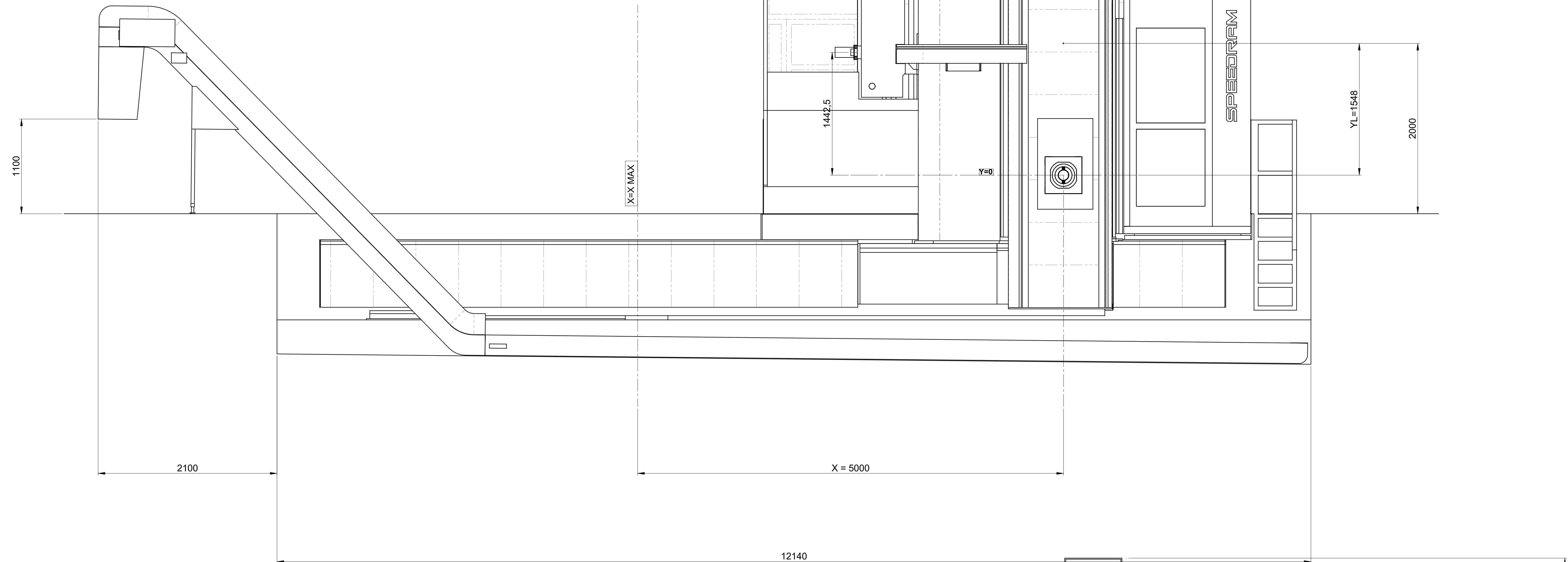

**B-B  
270°**

**ELEMENTO FRONTALE N°1  
PIANO FISSO / FLOOR PLATE  
4000X2000**

PRELIMINARE/PRELIMINARY		Engineering Manager	
Rev.	Disegnato/Drawn	Chiuso/Close	Data/Date
LAY-OUT SPEEDRAM 1000 -		TS-0008	
SR-412BGB-09s-14		Tipo/Type	
Disegno No./Drawing No.		Foglio/Sheet	
TS-0008-012-		2/3	



Il presente disegno è di proprietà intellettuale della PAMA S.p.A. e non può essere riprodotto o utilizzato senza permesso scritto dalla PAMA S.p.A. in qualsiasi forma o per qualsiasi scopo. È vietata espressamente la ristampa o l'uso non autorizzato del presente disegno. PAMA S.p.A. si riserva il diritto di modificare il presente disegno senza preavviso e senza che ciò comporti alcun obbligo di aggiornamento. PAMA S.p.A. è un'azienda a partecipazione paritetica. PAMA S.p.A. è un'azienda a partecipazione paritetica. PAMA S.p.A. è un'azienda a partecipazione paritetica.

1 2 3 4 5 6 7 8 9 10

A

A

B

B

C

C

D

D



E

E

F

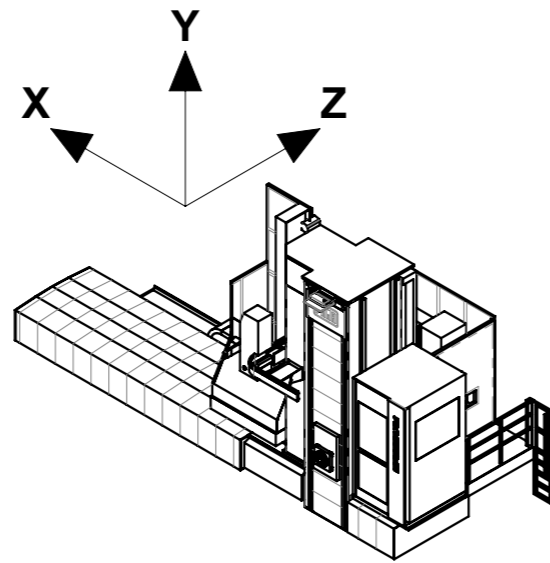
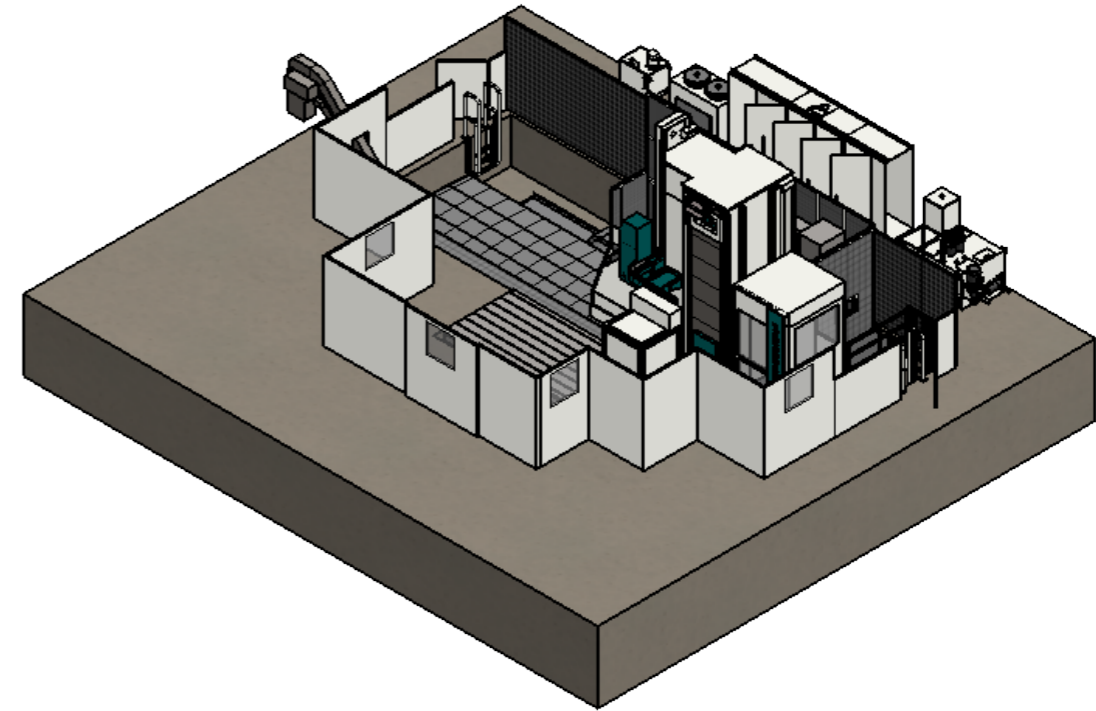
F



PRELIMINARE/PRELIMINARY		-	Engineering Manager		-
		Rev.	Disegnato/Drawn		Data/Date
 www.pama.it <small>SW - PAMA Sales Layout REV. X - 24/05/2016</small>	LAY-OUT SPEEDRAM 1000 -		Rif./Ref.	Offerta/Offer	
	--				TS-0008
	--		Codice macchina/Machine code		 Tipol/Type
			SR-412BGB-09s-14		
		Disegno No./Drawing No.		Foglio/Sheet	
		TS-0008-012--		3/3	

Il presente disegno è di proprietà esclusiva della ditta PAMA S.P.A. la quale ne vieta la duplicazione e/o riproduzione e/o copia in qualsiasi forma e con qualsiasi mezzo. La trasmissione del presente disegno non costituisce alcun implicito riconoscimento e/o trasferimento di qualsivoglia diritto sul disegno da parte di PAMA S.P.A. in favore dei soggetti riceventi. Le informazioni e/o i dati contenuti e/o comunque appresi direttamente o indirettamente dal presente disegno non potranno essere divulgati, rivelati, né comunicati a soggetti terzi e dovranno essere trattati dai soggetti detentori come informazioni segrete, ai sensi dell'art. 98 C.P. I. e in conformità a quanto regolato negli specifici accordi di riservatezza che si intendono integralmente richiamati

1 2 3 4 5 6 7 8 9 10

A3